

Varenummer: 203280M840A1SK  
 Beskrivelse: E+G Justerfod  
 GN 32-80-M8-40-A1-SK  
 Note: SK Med møtrik, udvendig sekskant i bunden

## Mål

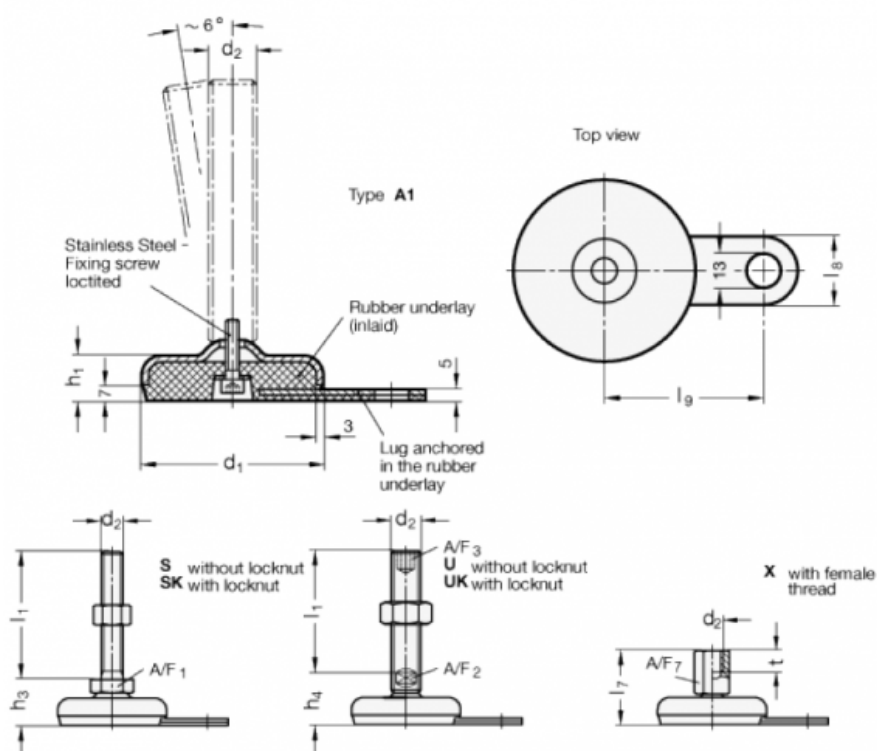

A/F1	=	17
d1	=	80
d2	=	M8
h1	=	20
h3	=	28
l1	=	40
l8	=	30
l9	=	70